

# 第64回 東北高等学校柔道大会

種目	男子団体試合	開催地		発行日	
		福島県 国体記念体育館		平成26年6月29日	

1	秋田	1位	秋田県立 秋田工業高等学校	4	1	}	}	}	}	}
2	福島	3位	福島県立 光南高等学校	1	0					
3	山形	2位	山形県立 山形工業高等学校	5	4					
4	青森	1位	青森山田高等学校	1	2	}	}	}	}	}
5	秋田	3位	秋田県立 本荘高等学校	3	1					
6	宮城	2位	仙台育英学園高等学校	3	1					
7	福島	1位	福島県立 田村高等学校	3	4	}	}	}	}	}
8	青森	3位	青森県立 青森北高等学校	2	2					
9	岩手	2位	盛岡大学附属高等学校	2	1					
10	山形	1位	学校法人新庄学園 新庄東高等学校	4	4	}	}	}	}	}
11	宮城	3位	宮城 小牛田農林高等学校	1	1					
12	福島	2位	日本大学東北高等学校	4	1					
13	宮城	1位	東北高等学校	5	5	}	}	}	}	}
14	岩手	3位	岩手県立 盛岡南高等学校	0	2					
15	秋田	2位	秋田県立 能代高等学校	3	0					
16	岩手	1位	盛岡中央高等学校	2	5	}	}	}	}	}
17	山形	3位	羽黒学園羽黒高等学校	3	4					
18	青森	2位	八戸学院光星高等学校	1	0					

山形	山形県立 山形工業高等学校	3	4	}	}	}	}
宮城	仙台育英学園高等学校	1	1				
福島	福島県立 田村高等学校	4	0				

山形	山形県立 山形工業高等学校	3	4	}	}	}	}
宮城	東北高等学校	2	3				
山形	学校法人新庄学園 新庄東高等学校	2	1				

優勝	山形県立山形工業高等学校
準優勝	学校法人新庄学園 新庄東高等学校
第3位	福島県立田村高等学校
第3位	東北高等学校

# 第64回 東北高等学校柔道大会

種目	女子団体試合	開催地		発行日
		福島県 国体記念体育館		平成26年6月29日

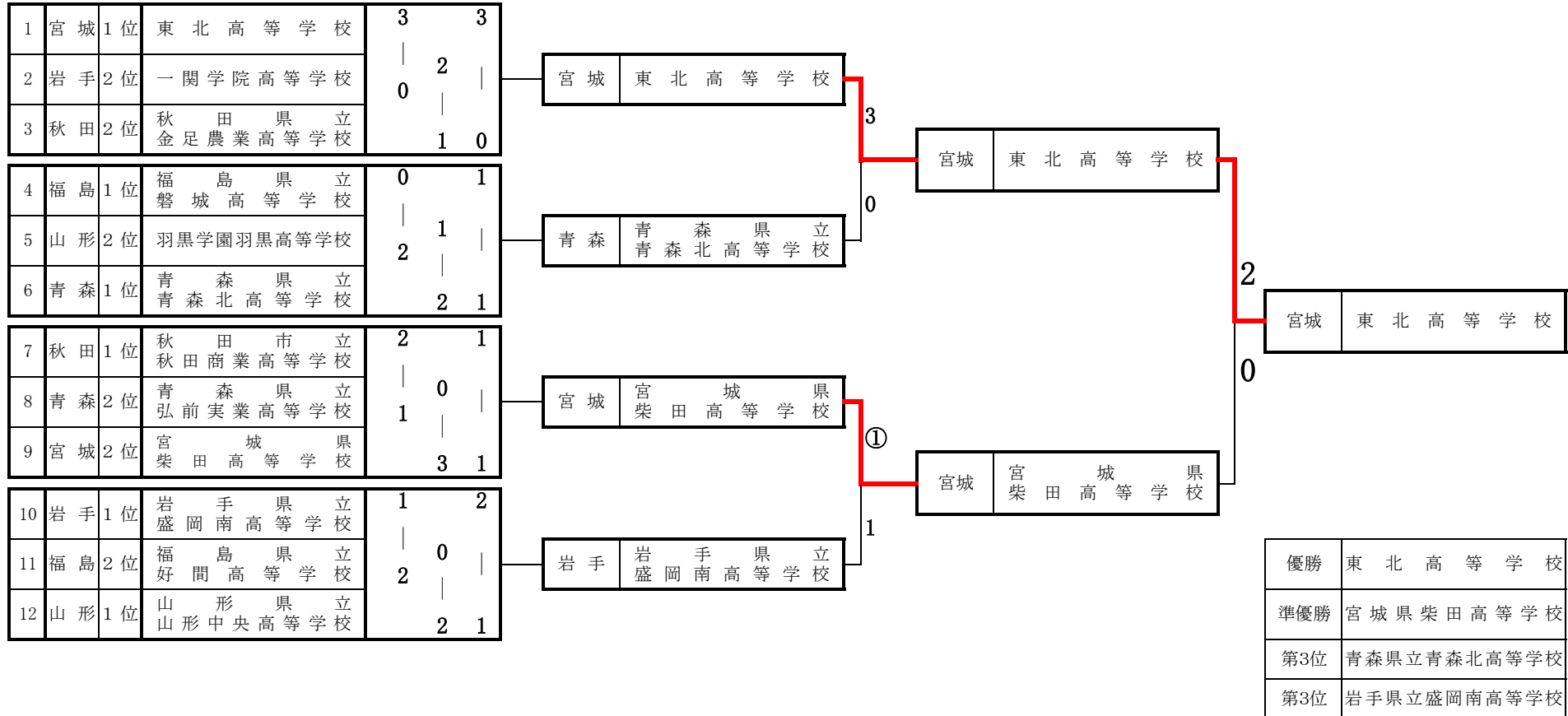

# 男子個人試合

# 60kg級

# 第1試合場

- 1 宮・1 佐藤 銀河 (柴 田)
- 2 岩・4 高橋 汰空 (盛 岡 南)
- 3 秋・3 吉川 翔兵 (秋 田 南)
- 4 青・2 村山 翔 (八 戸 西)
- 5 福・4 結城 汰一 (日本大学東北)
- 6 山・2 森下 勇斗 (東海大学山形)
- 7 福・1 丸山 剛 (昌 平)
- 8 山・3 多田野峻平 (米 沢 中 央)
- 9 宮・4 只野 直人 (古 川 工 業)
- 10 岩・1 佐々木制剛 (盛 岡 中 央)
- 11 青・3 宮澤 健斗 (八戸学院光星)
- 12 秋・2 斎藤 康平 (大 曲 農 業)
- 13 青・1 原 裕紀 (青 森 山 田)
- 14 岩・3 菅原 拓海 (久 慈)
- 15 秋・4 駒村 陽介 (湯 沢 翔 北)
- 16 山・1 鈴木 武蔵 (東海大学山形)
- 17 福・3 阿久津太志 (学校法人石川)
- 18 宮・2 笠原 悠 (南光学園東北)
- 19 福・2 斎藤 歩 (田 村)
- 20 宮・3 佐藤 翔太 (小 牛 田 農 林)
- 21 岩・2 小野 魁斗 (久 慈)
- 22 秋・1 高橋 拓也 (秋 田 商 業)
- 23 山・4 佐藤 涼太 (新 庄 東)
- 24 青・4 原 真冬 (青 森 北)

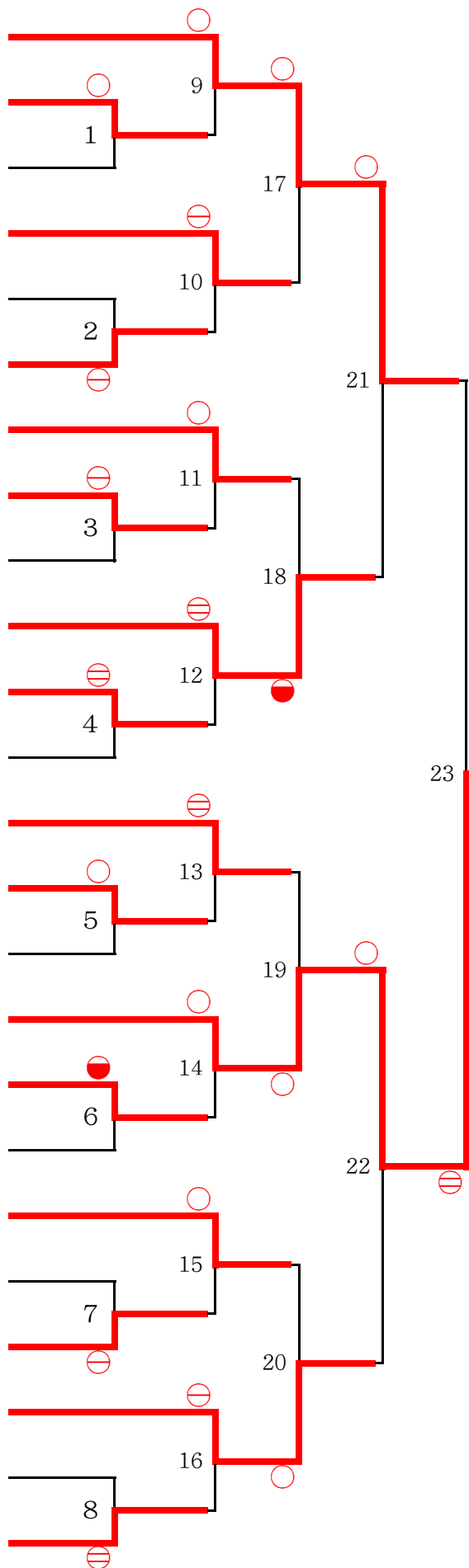

優勝 鈴木 武蔵 (東海大学山形高等学校)

# 男子個人試合

## 66kg級

## 第2試合場

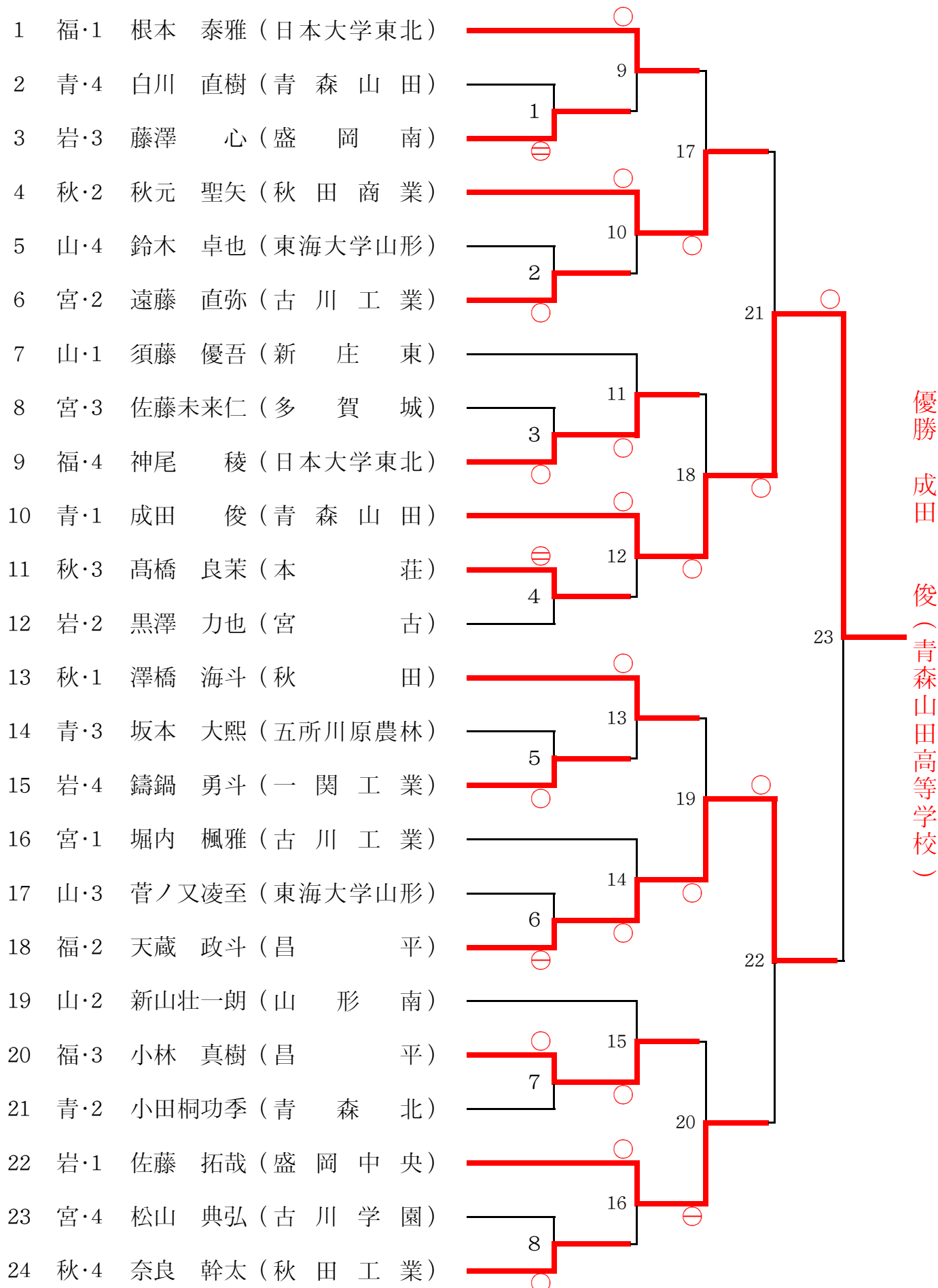

# 男子個人試合

# 73kg級

# 第3試合場

- 1 青・1 天間 康介 (三本木農業)
- 2 山・4 八鍬 大芽 (新庄東)
- 3 秋・3 高橋 諒 (秋田工業)
- 4 岩・2 中野 修源 (盛岡大学附属)
- 5 宮・4 阿部 凌 (南光学園東北)
- 6 福・2 柳原 隼斗 (日本大学東北)
- 7 宮・1 藤嶋 堯海 (南光学園東北)
- 8 福・3 小枝 忠司 (光南)
- 9 青・4 久保 建人 (八戸学院光星)
- 10 山・1 武藤 亘輝 (羽黒)
- 11 岩・3 中村 健太 (盛岡大学附属)
- 12 秋・2 板本 広大 (本荘)
- 13 岩・1 中野 経清 (盛岡大学附属)
- 14 山・3 門間 景太 (日本大学山形)
- 15 秋・4 打矢 恵士 (秋田商業)
- 16 福・1 相浦 佳斗 (田村)
- 17 宮・3 鈴木 功太 (仙台育英学園)
- 18 青・2 工藤 凌太 (青森北)
- 19 宮・2 佐藤 秀哉 (柴田)
- 20 青・3 三浦 界 (青森山田)
- 21 山・2 五十嵐純平 (羽黒)
- 22 秋・1 佐藤 大樹 (秋田工業)
- 23 福・4 蛭田 央斗 (勿来工業)
- 24 岩・4 バッシュダニエル (一関学院)

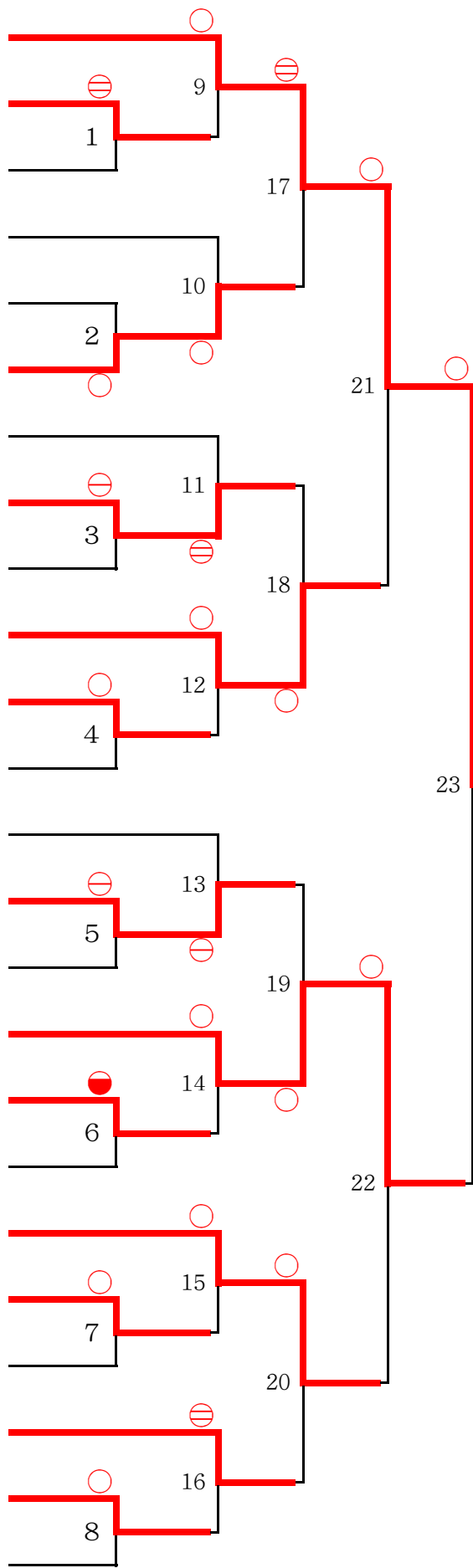

優勝 天間 康介 (青森県立三本木農業高等学校)

# 男子個人試合

# 81kg級

# 第4試合場

- 1 福・1 星 優平 (田 村)
- 2 宮・4 阿部 功暉 (石 卷 商 業)
- 3 山・3 齋藤 悠斗 (東海大学山形)
- 4 青・2 齊藤 恭毅 (弘 前 実 業)
- 5 岩・4 吉田 光洋 (盛 岡 南)
- 6 秋・2 菊地 諒 (秋 田 商 業)
- 7 岩・1 村上 快 (盛 岡 中 央)
- 8 秋・3 佐藤 駿 (本 荘)
- 9 福・4 荒川 海渡 (田 村)
- 10 宮・1 小野 翔誉 (南光学園東北)
- 11 青・3 白戸雄一郎 (弘 前 東)
- 12 山・2 渡部 匠 (山 形 工 業)
- 13 青・1 船橋龍之介 (青 森 北)
- 14 宮・3 小野寺崇成 (小 牛 田 農 林)
- 15 山・4 富樫 波月 (羽 黒)
- 16 秋・1 中川 恭兵 (本 荘)
- 17 岩・3 田中 泰成 (盛 岡 南)
- 18 福・2 菊池 貴大 (光 南)
- 19 岩・2 大内田 智 (盛岡大学附属)
- 20 福・3 遠藤 公太 (若 松 商 業)
- 21 宮・2 矢口 祐輔 (東 北 学 院)
- 22 山・1 佐々木優太 (羽 黒)
- 23 秋・4 小野 貴敦 (秋 田 工 業)
- 24 青・4 三國谷 海 (青 森 山 田)

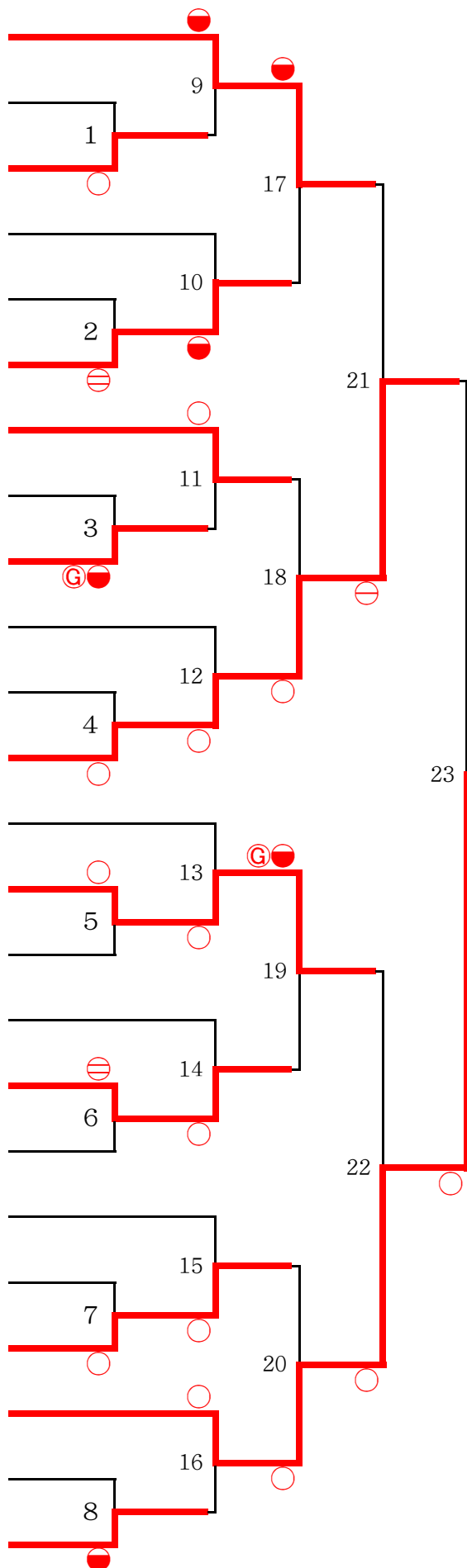

優勝 佐々木優太 (学校法人羽黒学園羽黒高等学校)

# 男子個人試合

# 90kg級

# 第1試合場

- 1 山・1 叶内 大誠 (新 庄 東)
- 2 青・4 鈴木 侑土 (八 戸 工 業)
- 3 秋・3 工藤 史哉 (秋 田 商 業)
- 4 宮・2 早坂 拓也 (仙台育英学園)
- 5 福・4 唯木 翔 (福 島 東)
- 6 岩・2 佐藤 瑞樹 (一 関 学 院)
- 7 福・1 田辺 巧 (田 村)
- 8 岩・3 奈良秀太郎 (盛 岡 中 央)
- 9 山・4 沖津 竜馬 (東海大学山形)
- 10 青・1 田中 大勝 (青 森 北)
- 11 宮・3 淀川倫太郎 (東 北 学 院)
- 12 秋・2 本間 恭介 (本 庄)
- 13 宮・1 酒井 拓磨 (仙台育英学園)
- 14 青・3 小笠原寛太 (青 森 北)
- 15 秋・4 蓬田 航太 (秋 田 工 業)
- 16 岩・1 石川 慶悟 (盛岡大学附属)
- 17 福・3 渡辺 優 (日本大学東北)
- 18 山・2 佐藤 力斗 (山 形 工 業)
- 19 福・2 熊田 流星 (田 村)
- 20 山・3 遠藤 哲士 (山 形 工 業)
- 21 青・2 三國谷拓馬 (弘 前 実 業)
- 22 秋・1 長田 治親 (秋 田)
- 23 岩・4 高橋 龍河 (盛岡大学附属)
- 24 宮・4 下田 将也 (仙台育英学園)

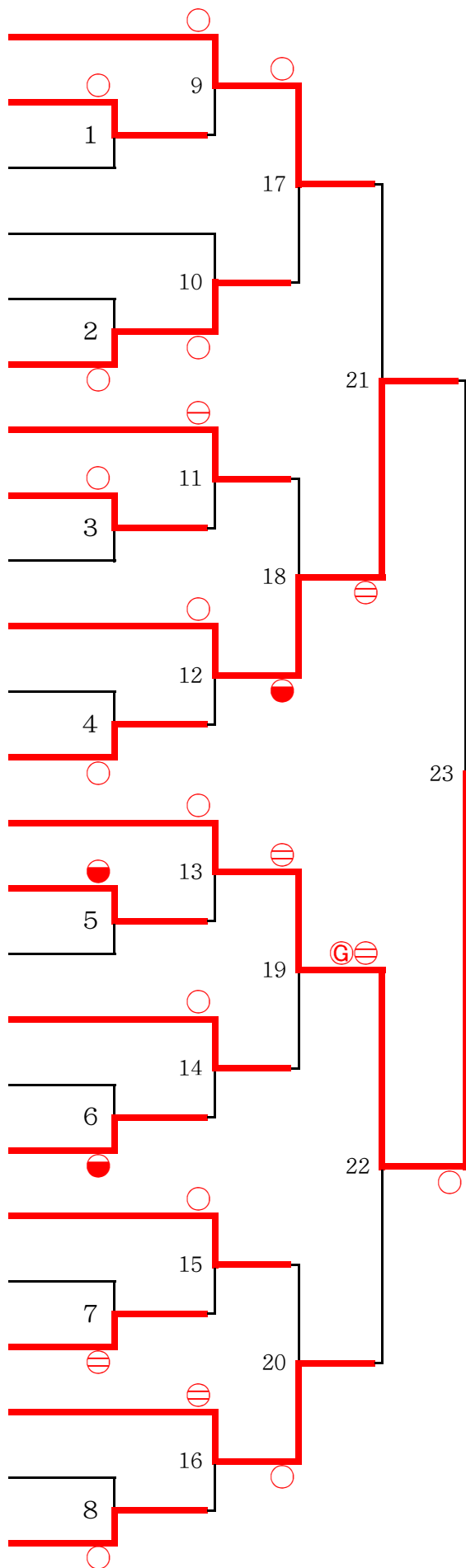

優勝 酒井 拓磨 (仙台育英学園高等学校)

# 男子個人試合

# 100kg級

# 第2試合場

- 1 秋・1 本庄谷孝晃 (秋 田 工 業)
- 2 福・4 齊藤 大輔 (田 村)
- 3 青・3 石岡 桂史 (青 森 北)
- 4 山・2 間宮 裕弥 (新 庄 東)
- 5 宮・4 高橋 大輔 (仙台育英学園)
- 6 岩・2 神原雄太郎 (盛 岡 中 央)
- 7 宮・1 中嶋 剛志 (南光学園東北)
- 8 岩・3 荒屋 瑞樹 (盛 岡 南)
- 9 秋・4 大場 悠斗 (本 荘)
- 10 福・1 安部 晴輝 (田 村)
- 11 山・3 後藤 昌毅 (山 形 工 業)
- 12 青・2 三上 雄飛 (弘 前 東)
- 13 山・1 柿崎 比呂 (新 庄 東)
- 14 福・3 熊谷 翔平 (好 間)
- 15 青・4 上野山幸希 (八戸学院光星)
- 16 岩・1 佐藤 和樹 (盛 岡 中 央)
- 17 宮・3 阿部 大樹 (東 北 学 院)
- 18 秋・2 中林 藤仁 (秋 田 工 業)
- 19 宮・2 尾形 開 (南光学園東北)
- 20 秋・3 小林 将太 (横 手)
- 21 福・2 遠藤 速門 (田 村)
- 22 青・1 町屋 匡樹 (弘 前 実 業)
- 23 岩・4 北向 和也 (盛岡大学附属)
- 24 山・4 長谷川 魁 (日本大学山形)

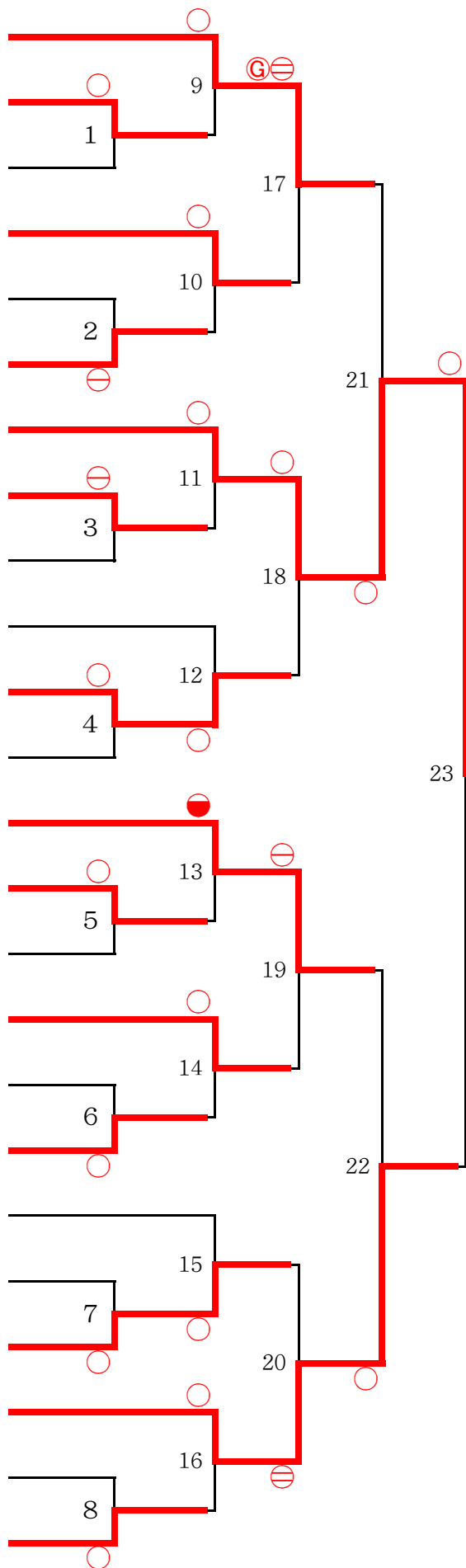

優勝 中嶋 剛志 (南光学園東北高等学校)



# 男子個人試合

# 100kg超級

# 第3試合場

- 1 岩・1 生形 晃基 (盛岡中央)
- 2 秋・4 若松 裕 (秋田北鷹)
- 3 福・3 高橋 優斗 (いわき海星)
- 4 山・2 峯田 龍祈 (山形工業)
- 5 宮・4 小畑 海仁 (小牛田農林)
- 6 青・2 伊藤 公訓 (青森北)
- 7 宮・1 原田 優吾 (南光学園東北)
- 8 青・3 松田 蓮 (八戸学院光星)
- 9 岩・4 小西 達也 (花巻東)
- 10 秋・1 清水 拓実 (秋田工業)
- 11 山・3 須賀 皓成 (山形工業)
- 12 福・2 谷 優馬 (田村)
- 13 山・1 石山 蒔恩 (山形工業)
- 14 秋・3 伊藤 哲 (秋田)
- 15 福・4 吉田 隼人 (学校法人石川)
- 16 青・1 奈良 翔太 (弘前実業)
- 17 宮・3 後藤 陸斗 (南光学園東北)
- 18 岩・2 中村 悠登 (岩手)
- 19 宮・2 山田 大輝 (仙台育英学園)
- 20 岩・3 坂本 裕也 (花巻東)
- 21 秋・2 伽羅谷 匠 (秋田工業)
- 22 福・1 増子 智也 (田村)
- 23 青・4 奈良岡啓希 (青森山田)
- 24 山・4 大沼 将太 (山形工業)

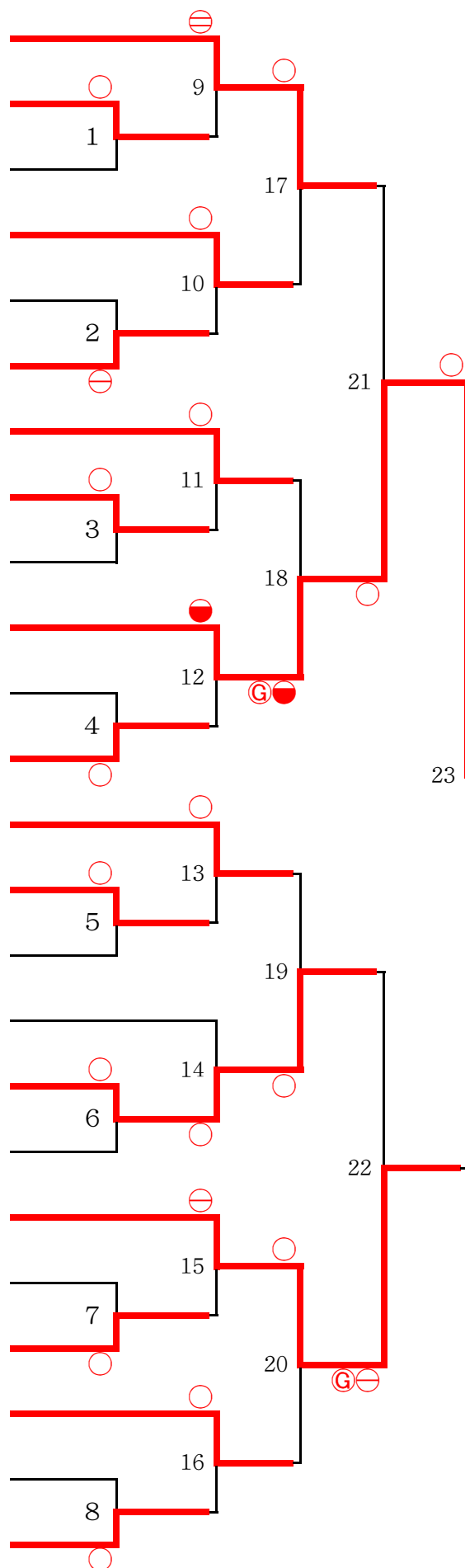

優勝 清水 拓実 (秋田県立秋田工業高等学校)

# 女子個人試合

## 48kg級

### 第1試合場

- 1 岩・1 佐々木万実 (盛岡中央)
- 2 秋・2 齊藤あや (金足農業)
- 3 山・2 吉田百花 (山形中央)
- 4 青・1 畑井菜奈 (青森山田)
- 5 宮・1 中鉢美樹 (古川工業)
- 6 福・2 円谷奈々 (光南)
- 7 山・1 小関優芽 (山形中央)
- 8 青・2 渋谷美咲 (八戸西)
- 9 岩・2 笹山未来 (盛岡大学附属)
- 10 福・1 冨塚梨莉 (喜多方桐桜)
- 11 宮・2 山口かなえ (南光学園東北)
- 12 秋・1 小沼愛麗 (金足農業)

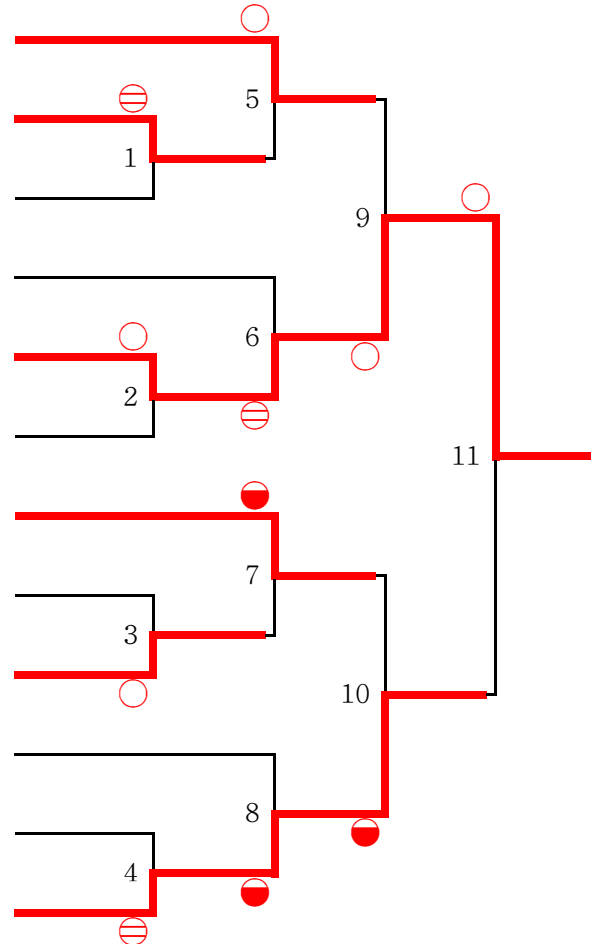

優勝 中鉢 美樹 (宮城県古川工業高等学校)

# 女子個人試合

## 52kg級

### 第2試合場

- 1 宮・1 長沼菜月 (南光学園東北)
- 2 青・2 古川真朴 (青森北)
- 3 岩・2 高橋萌美 (盛岡中央)
- 4 山・1 菊地憂美 (山形中央)
- 5 福・1 吉田晴香 (喜多方桐桜)
- 6 秋・2 奈良和 (秋田北)
- 7 岩・1 佐藤茜 (一関学院)
- 8 山・2 齋藤菜 (羽黒)
- 9 宮・2 犬飼瑞稀 (南光学園東北)
- 10 秋・1 山本優子 (秋田商業)
- 11 福・2 柳葉咲希 (磐城)
- 12 青・1 小山内美波 (木造)

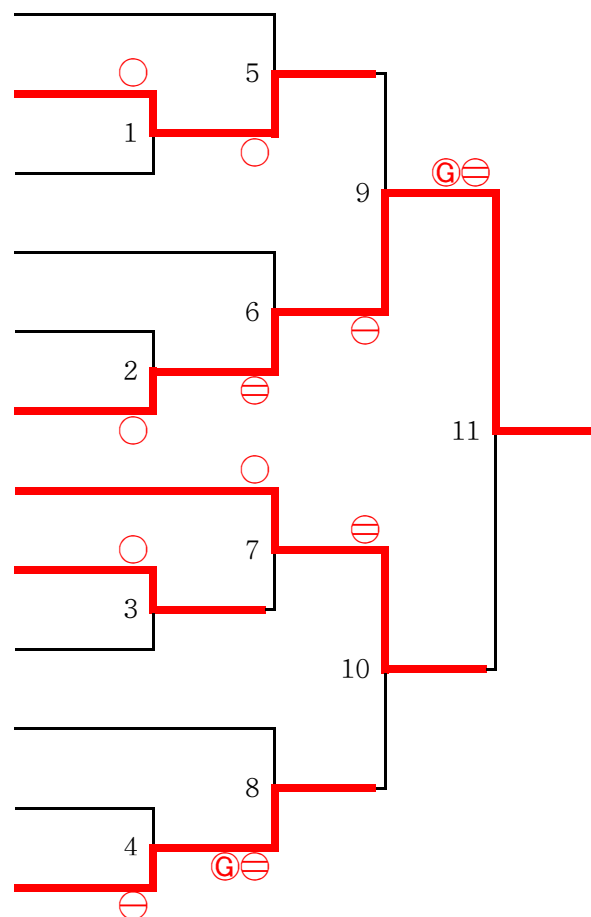

優勝 奈良 和 (秋田県立秋田北高等学校)

# 女子個人試合

## 57kg級

### 第3試合場

- 1 青・1 成田 佑 (青 森 北)
- 2 山・2 富樫 まや (東海大学山形)
- 3 秋・2 菅原 千聖 (秋 田 西)
- 4 福・1 佐々木 愛 (好 間)
- 5 宮・1 野村 華子 (南光学園東北)
- 6 岩・2 笹原 優希 (盛 岡 南)
- 7 秋・1 糸山 史織 (金 足 農 業)
- 8 福・2 小針 遥 (光 南)
- 9 青・2 對馬 涼華 (弘 前 実 業)
- 10 岩・1 佐藤 萌実 (一 関 学 院)
- 11 宮・2 沖井 花霞 (南光学園東北)
- 12 山・1 齊藤 佳那 (山 形 中 央)

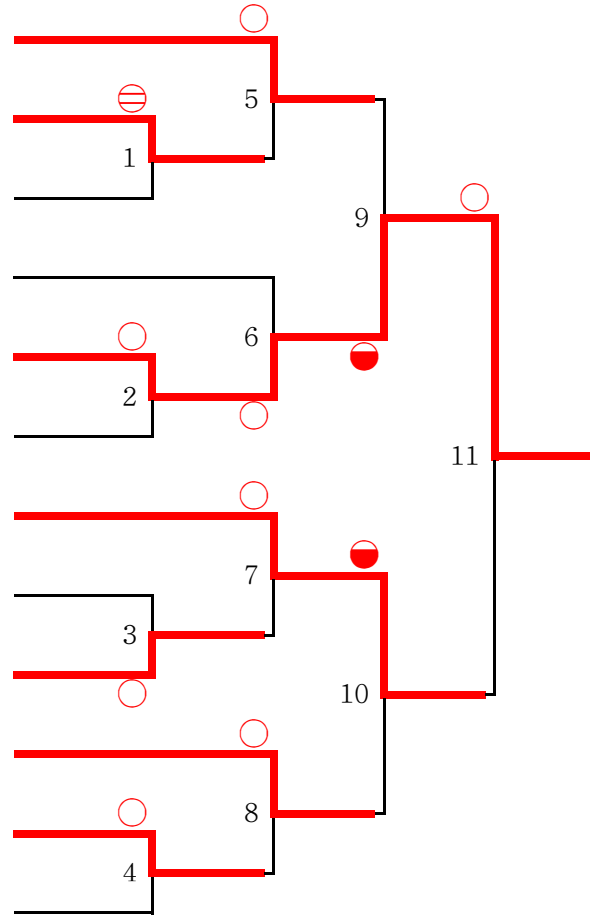

優勝 野村 華子 (南光学園東北高等学校)

# 女子個人試合

## 63kg級

### 第4試合場

- 1 宮・1 岩佐 奈菜 (仙台育英学園)
- 2 福・2 真壁 美里 (喜多方桐桜)
- 3 秋・2 船木 文菜 (秋 田 商 業)
- 4 山・1 森谷ひなた (山 形 中 央)
- 5 青・1 沼辺 忍 (青 森 北)
- 6 岩・2 大尻 真海 (久 慈)
- 7 秋・1 高橋 仁美 (本 莊)
- 8 山・2 五十嵐玲奈 (鶴 岡 中 央)
- 9 宮・2 井上梨花子 (南光学園東北)
- 10 岩・1 切金 美希 (盛 岡 南)
- 11 青・2 坂本 実央 (五所川原農林)
- 12 福・1 金成 早葉 (磐 城)

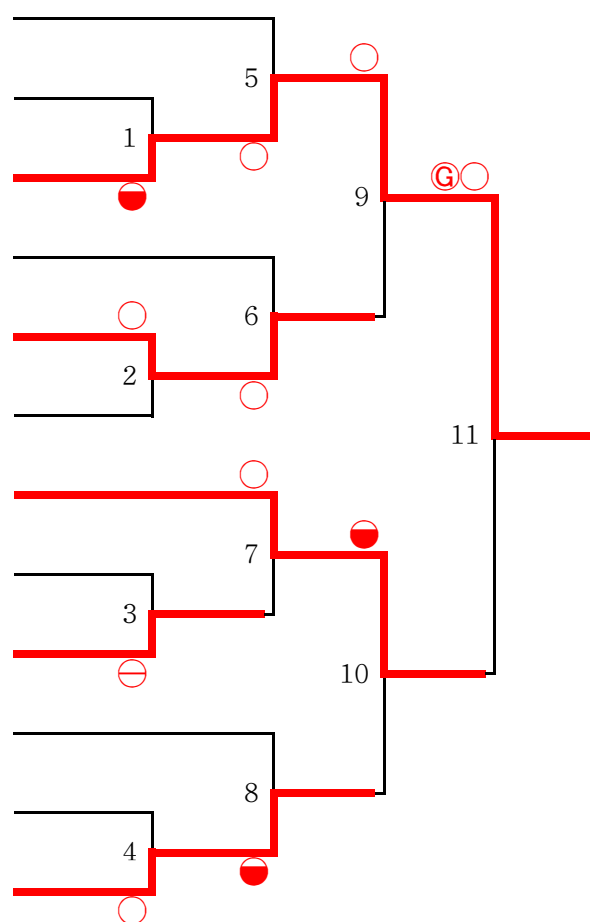

優勝 船木 文菜 (秋田市立秋田商業高等学校)

## 女子個人試合

## 70kg級

## 第4試合場

- 1 山・1 鈴木 淳美 (山形中央)
- 2 福・2 石口せりな (好間)
- 3 秋・2 畠山千風優 (秋田商業)
- 4 青・1 柴谷 滂 (弘前実業)
- 5 宮・1 本山 星 (柴田)
- 6 岩・2 横濱 花音 (盛岡中央)
- 7 秋・1 櫻庭あさひ (秋田)
- 8 青・2 大西 百香 (弘前実業)
- 9 山・2 峯田 千裕 (山形中央)
- 10 岩・1 伊藤 清夏 (盛岡南)
- 11 宮・2 岩佐 碧 (南光学園東北)
- 12 福・1 平澤 七海 (磐城)

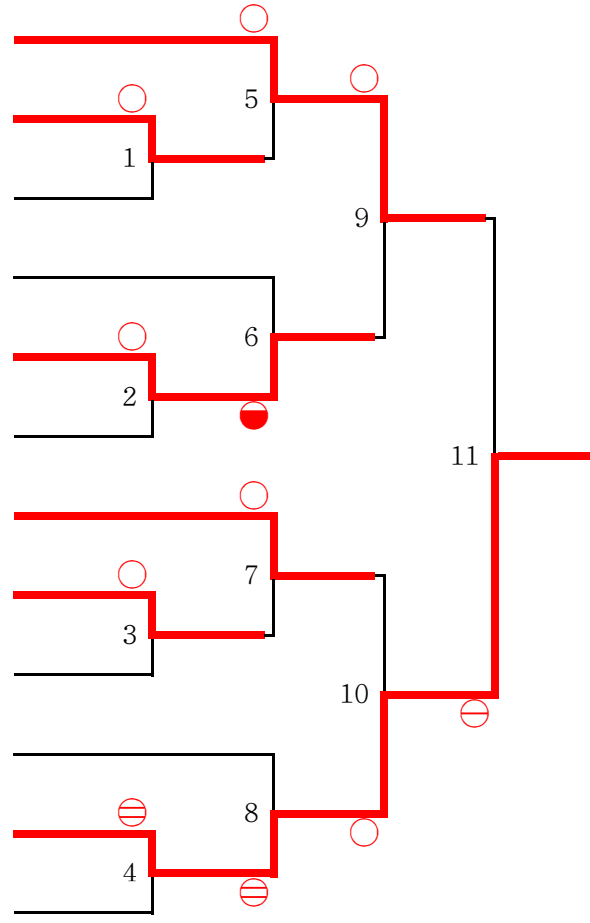

優勝 岩佐 碧 (南光学園東北高等学校)

## 女子個人試合

## 78kg級

## 第4試合場

- 1 宮・1 千葉 紗己 (南光学園東北)
- 2 山・2 福嶋 佳愛 (山形中央)
- 3 岩・2 石山 成美 (盛岡南)
- 4 青・1 高杉 美咲 (五所川原農林)
- 5 秋・1 安田 志歩 (秋田北)
- 6 福・2 根本愛生里 (日本大学東北)
- 7 岩・1 菊池穂乃香 (盛岡南)
- 8 青・2 小堀 舞琴 (弘前東)
- 9 宮・2 新貝 和音 (柴田)
- 10 福・1 高宮 美咲 (聖光学院)
- 11 秋・2 大原 礼奈 (金足農業)
- 12 山・1 鹿俣 文 (山形中央)

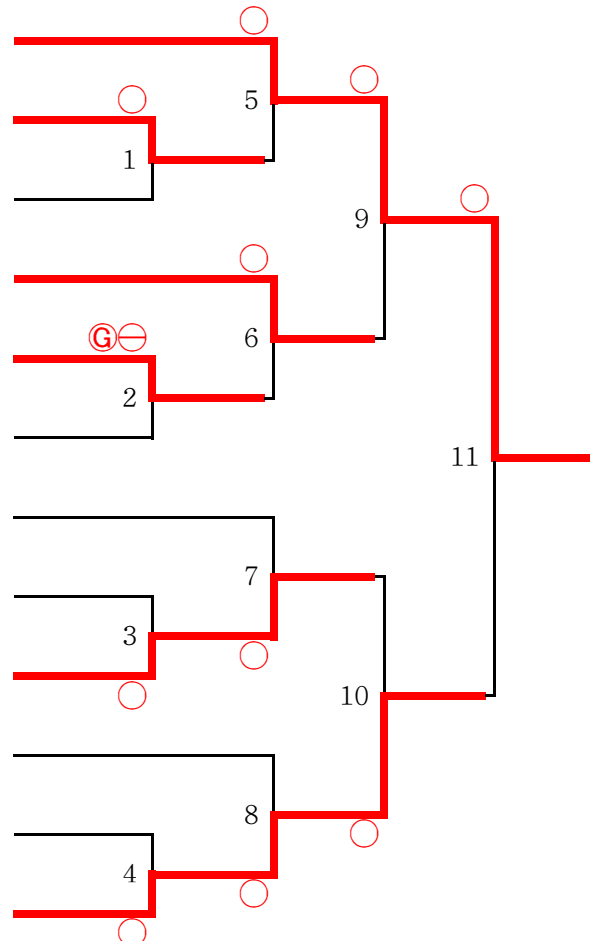

優勝 千葉 紗己 (南光学園東北高等学校)

# 女子個人試合

# 78kg超級

# 第4試合場

- 1 宮・1 和泉さくら (柴田)
- 2 福・2 村上真奈美 (日本大学東北)
- 3 岩・2 田村 仁美 (盛岡南)
- 4 山・1 中鉢 千尋 (羽黒)
- 5 青・1 金田優理子 (八戸西)
- 6 秋・2 清水 美里 (能代西)
- 7 岩・1 佐藤 夢子 (一関学院)
- 8 山・2 中川 麗菜 (山形中央)
- 9 宮・2 小岩 彩乃 (南光学園東北)
- 10 秋・1 山崎 瞳 (大曲農業)
- 11 青・2 山内 玲華 (青森山田)
- 12 福・1 紺野 眞子 (原町)

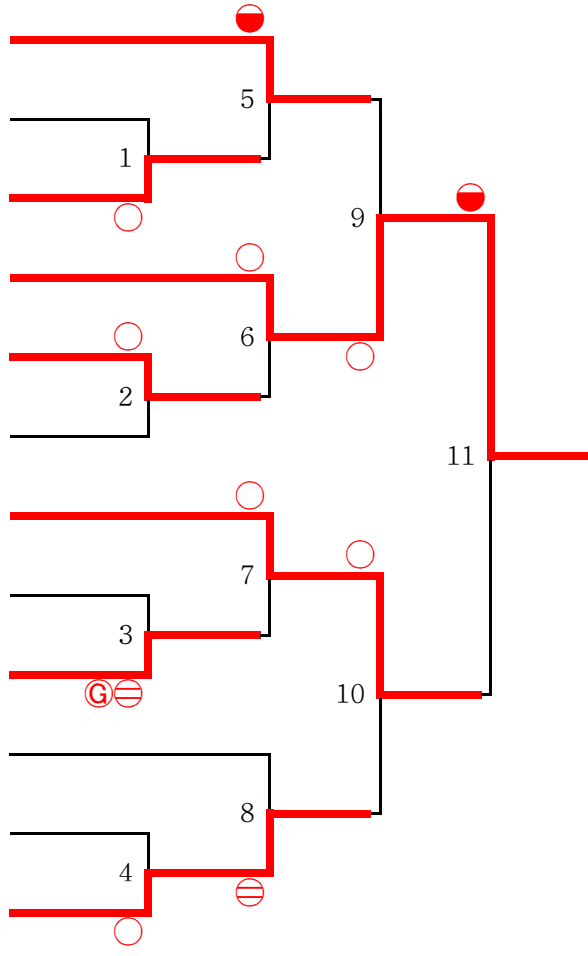

優勝 中鉢 千尋 (学校法人羽黒学園羽黒高等学校)

# 第64回東北高等学校柔道大会 個人試合 成績一覽

於：福島市国体記念体育館  
平成26年 6月30日

階級	順位	県名	氏名	学校名
100kg 超級	第1位	秋田	清水 拓実	秋田県立秋田工業高等学校
	第2位	宮城	山田 大輝	仙台育英学園高等学校
	第3位	岩手	生形 晃基	龍澤学館盛岡中央高等学校
	第3位	宮城	後藤 陸斗	南光学園東北高等学校
100kg 級	第1位	宮城	中嶋 剛志	南光学園東北高等学校
	第2位	青森	町屋 匡樹	青森県立弘前実業高等学校
	第3位	秋田	本庄谷孝晃	秋田県立秋田工業高等学校
	第3位	山形	柿崎 比呂	学校法人新庄学園新庄東高等学校
90kg級	第1位	宮城	酒井 拓磨	仙台育英学園高等学校
	第2位	青森	田中 大勝	青森県立青森北高等学校
	第3位	秋田	長田 治親	秋田県立秋田高等学校
	第3位	山形	叶内 大誠	学校法人新庄学園新庄東高等学校
80kg級	第1位	山形	佐々木優太	学校法人羽黒学園羽黒高等学校
	第2位	山形	渡部 匠	山形県立山形工業高等学校
	第3位	宮城	小野寺崇成	宮城県小牛田農林高等学校
	第3位	福島	星 優平	福島県立田村高等学校
73kg級	第1位	青森	天間 康介	青森県立三本木農業高等学校
	第2位	福島	相浦 佳斗	福島県立田村高等学校
	第3位	山形	武藤 亘輝	学校法人羽黒学園羽黒高等学校
	第3位	宮城	佐藤 秀哉	宮城県柴田高等学校
66kg級	第1位	青森	成田 俊	青森山田高等学校
	第2位	福島	天蔵 政斗	東日本国際大学附属昌平高等学校
	第3位	秋田	秋元 聖矢	秋田市立秋田商業高等学校
	第3位	岩手	佐藤 拓哉	龍澤学館盛岡中央高等学校
60kg級	第1位	山形	鈴木 武蔵	東海大学山形高等学校
	第2位	宮城	佐藤 銀河	宮城県柴田高等学校
	第3位	秋田	高橋 拓也	秋田市立秋田商業高等学校
	第3位	岩手	佐々木制剛	龍澤学館盛岡中央高等学校

階級	順位	県名	氏名	学校名
78kg 超級	第1位	山形	中鉢 千尋	学校法人羽黒学園羽黒高等学校
	第2位	岩手	佐藤 夢子	学校法人一関学院 一関学院高等学校
	第3位	宮城	和泉さくら	宮城県柴田高等学校
	第3位	福島	紺野 眞子	福島県立原町高等学校
78kg 級	第1位	宮城	千葉 紗己	南光学園東北高等学校
	第2位	山形	鹿俣 文	山形県立山形中央高等学校
	第3位	青森	高杉 美咲	青森県立五所川原農林高等学校
	第3位	宮城	新貝 和音	宮城県柴田高等学校
70kg級	第1位	宮城	岩佐 碧	南光学園東北高等学校
	第2位	山形	鈴木 淳美	山形県立山形中央高等学校
	第3位	秋田	櫻庭あさひ	秋田県立秋田高等学校
	第3位	宮城	本山 星	宮城県柴田高等学校
63kg級	第1位	秋田	船木 文菜	秋田市立秋田商業高等学校
	第2位	秋田	高橋 仁美	秋田県立本荘高等学校
	第3位	青森	沼辺 忍	青森県立青森北高等学校
	第3位	福島	金成 早葉	福島県立磐城高等学校
57kg級	第1位	宮城	野村 華子	南光学園東北高等学校
	第2位	秋田	糸山 史織	秋田県立金足農業高等学校
	第3位	青森	成田 佑	青森県立青森北高等学校
	第3位	岩手	佐藤 萌実	学校法人一関学院 一関学院高等学校
52kg級	第1位	秋田	奈良 和	秋田県立秋田北高等学校
	第2位	岩手	佐藤 茜	学校法人一関学院 一関学院高等学校
	第3位	青森	古川 真朴	青森県立青森北高等学校
	第3位	青森	小山内美波	青森県立木造高等学校
48kg級	第1位	宮城	中鉢 美樹	宮城県古川工業高等学校
	第2位	秋田	小沼 愛麗	秋田県立金足農業高等学校
	第3位	岩手	佐々木万実	龍澤学館盛岡中央高等学校
	第3位	山形	小関 優芽	山形県立山形中央高等学校